

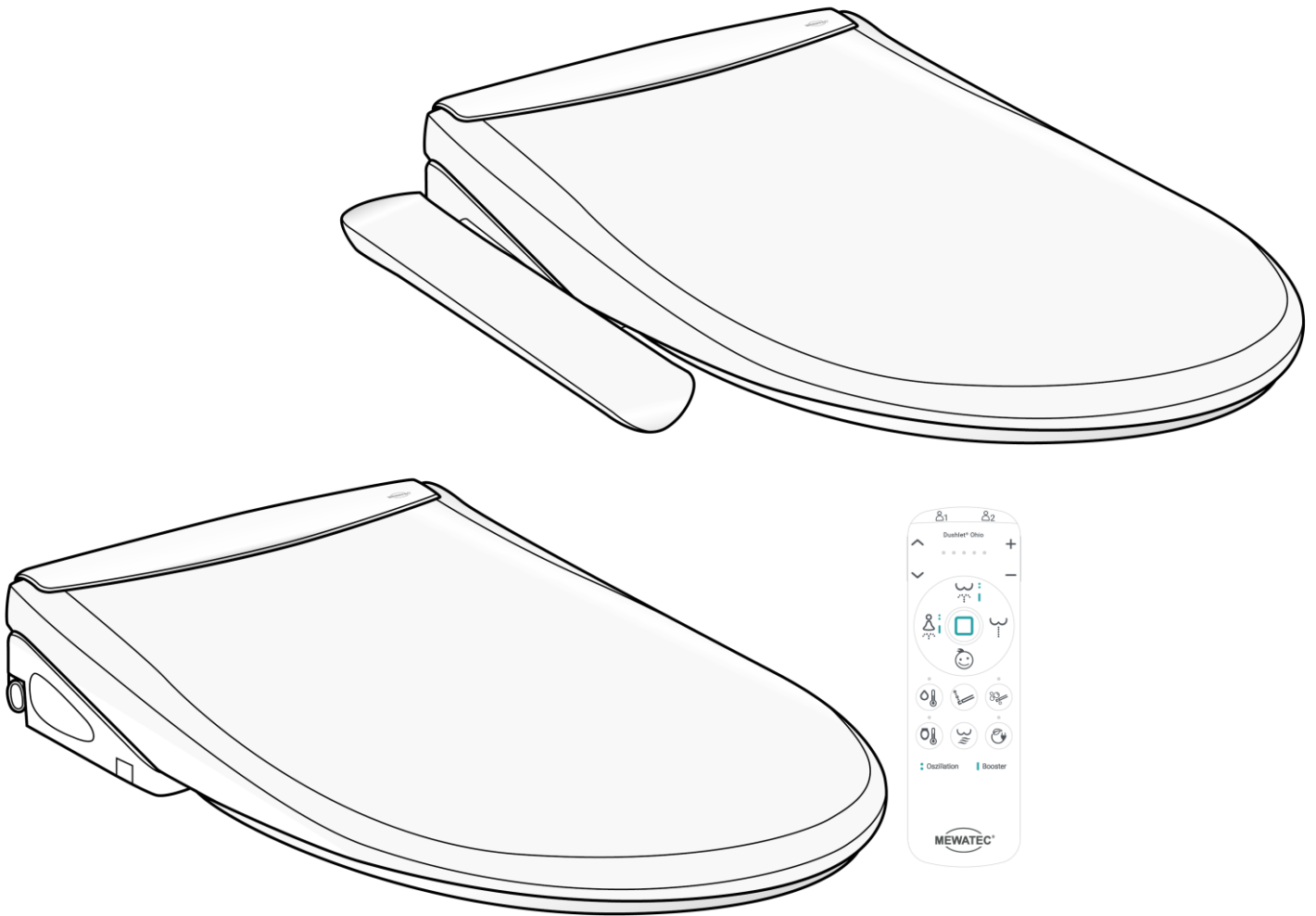

something better



INSTALLATIONS- & BEDIENUNGSANLEITUNG

MEWATEC Dushlet® Ohio

Dusch-WC Aufsatz

0100-V / 0100-U

0300-V / 0300-U

0500-V / 0500-U

0800-V / 0800-U

Ein gutes Gefühl Tag für Tag.



Vielen Dank, dass Sie sich für ein
MEWATEC Dusch-WC entschieden haben.



Dushlet® - Das Original.

INHALTSVERZEICHNIS

Bedienung in öffentlichen Einrichtungen	7
MEWATEC Garantieverprechen MewaProtect®	7
Allgemeine Angaben	4
Lieferumfang	5
Benötigtes Werkzeug	5
Initialisierung/Koppeln der Fernbedienung	6
Fernbedienung FB1 (nur O500 und O800)	6
Initialisierung/Koppeln der Fernbedienung	7
Fernbedienung FB2 (nur O500 und O800)	7
Seitenbedienung (nur O100 & O300)	8
MEWATEC iBidet Field (nur O500 & O800)	8
Produktübersicht	8
Übersicht	8
Anleitung für die Installation	9
Was Sie vor der Installation wissen sollten:	9
Installation und Inbetriebnahme der Fernbedienung	10
Installation und Inbetriebnahme des Dusch-WCs	10
Vorbereitung	10
Wasseranschluss	11
Kalkschutz	11
Installation	11
Grundplatte	11
Abschließende Prüfung der Installation.....	11
Netzstrom	11
Bedienung	12
Grundfunktionen	12
Erweiterte und individuelle Einstellungen	12
Individuelle Einstellungen	13
Automatik-Modus	14
Erweiterter Energiespar-Modus	14
Standby-Modus	14
MEWATEC iBidet Field Funktionen (nur O500 & O800)	15
Allgemeine Reinigung/Hinweise.....	15
Entfernen des Gerätes von Ihrer Toilettenkeramik.....	15
Automatische Düsenreinigung	15
Heißwasser Hygienespülung	16
Feinfilter reinigen.....	16
Kalkschutzfilter wechseln	16
Fehlerbeschreibung	17
Modellübersicht	18
Technische Daten	19
Technische Zeichnung	20
Entsorgung	21

BEDIENUNG IN ÖFFENTLICHEN EINRICHTUNGEN

Wird das Dusch-WC in öffentlichen Einrichtungen eingebaut und sind mehrere Toiletten nebeneinander angeordnet (Hotels, Kliniken, Shopping Areale, Kindergärten/Schulen, Gastronomie, Praxen und Büros), kann es erforderlich sein, dass die Fernbedienungen der einzelnen Geräte angepasst werden müssen. Für genauere Informationen wenden Sie sich bitte an unseren Kundendienst: +49 (0)30 530 13 515

MEWATEC GARANTIEVERSPRECHEN MEWAPROTECT®

Ihr MEWATEC Produkt ist durch das Investitionsschutzpaket MewaProtect® bestens abgesichert! Das MEWATEC Garantieverprechen gilt zusätzlich zur gesetzlichen Gewährleistung und bietet Ihnen so einen idealen Rundumschutz. MewaProtect® ist automatisch beim Kauf über WACOR.de und MEWATEC.com inklusive. Beim Kauf über externe Plattformen kann MewaProtect® nachträglich hinzugebucht werden.

Eine ausführliche Erläuterung zu dem MEWATEC Garantieverprechen finden Sie unter mewatec.com/garantie.



ALLGEMEINE ANGABEN

Bitte lesen Sie die Bedienungsanleitung vor der Installation und Nutzung Ihres neuen Dusch-WCs sorgfältig durch und bewahren Sie sie für späteres Nachschlagen stets an einem für Sie zugänglichen Ort auf.

Bestimmungsgemäße Verwendung

Ein Dusch-WC dient der komfortablen Reinigung des Anal- bzw. Vaginalbereiches aller Altersgruppen nach dem Toilettengang sowie je nach Modell, der Trocknung mit Hilfe eines Warmluftföhns. Sollte das Gerät zu einem anderen als dem hier erwähnten Zweck verwendet werden, erlischt automatisch jeglicher Haftungs- und Gewährleistungsanspruch.









SICHERHEITS- UND WARNHINWEISE

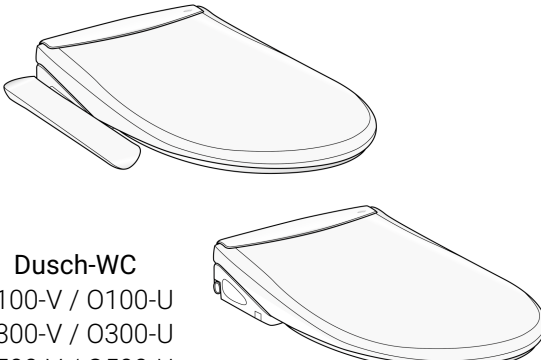
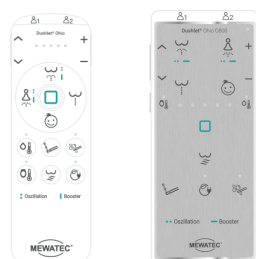

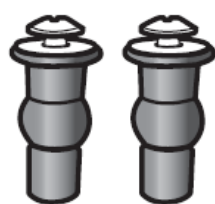
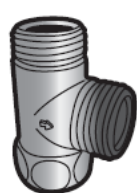
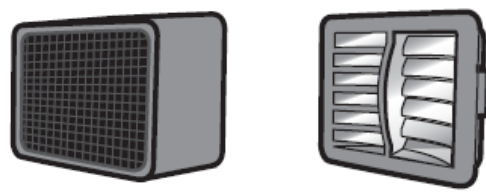
Die nachfolgenden Sicherheits- & Warnhinweise gelten über den gesamten Lebenszyklus des Produktes:

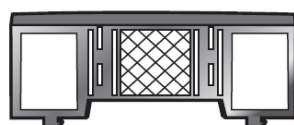
- Stellen Sie sich nicht auf die Toilettenbrille.
- Stellen oder setzen Sie sich nicht auf den Deckel.
- Schützen Sie das Bedienteil / die Fernbedienung vor außergewöhnlicher Belastung.
- Rauchen Sie nicht auf oder in der Nähe des Gerätes.
- Installieren Sie Anschlussschläuche, Kalkschutzfilter und Verbinder nur handfest. Verwenden Sie keine Zangen oder Schraubenschlüssel.
- Achten Sie darauf, dass Schläuche nicht verdreht oder unter Spannung verbunden werden.
- Prüfen Sie vor der Inbetriebnahme alle Verbindungen auf ihre Dichtigkeit.
- Verwenden Sie keine Mehrfachsteckdosen für dieses Produkt bzw. betreiben Sie das Dusch-WC nicht parallel mit anderen Geräten an einer Zuleitung.
- Benutzen Sie ausschließlich das Originalzubehör.
- Verwenden Sie keine alten Druckschläuche.
- Benutzen Sie kein Brunnenwasser. Ausschließlich städtisches Leitungstrinkwasser darf verwendet werden!
- Spritzen oder gießen Sie kein Wasser über das Gerät. Das Gerät könnte zerstört werden oder einen elektrischen Schlag verursachen.
- Kratzen, knicken oder ziehen Sie nicht an dem elektrischen Kabel.
- Ziehen Sie niemals den Stecker mit feuchten oder nassen Händen. Sie könnten einen elektrischen Schlag erleiden.
- Führen Sie keine eigenständigen Reparaturen an dem Gerät durch. Kontaktieren Sie hierzu unser Service-Team.
- Kinder oder Personen, welche die Temperatur nicht eigenständig regeln können, längere Zeit auf der Toilette verweilen oder sehr sensibel sind, sollten die Sitz- und Föhntemperatur (modellabhängig) auf „Niedrig“ oder „Aus“ stellen.
- Kinder sollten das Dusch-WC unter Aufsicht benutzen.
- Betreiben Sie Ihr neues Dusch-WC ausschließlich in frostfreien Räumen und bewahren Sie es frostsicher auf.
- Bei längerer Nichtbenutzung Ihres Dusch-WCs ziehen Sie den Netzstecker aus der Steckdose, drehen das Wasser ab und entleeren den Tank wie im Weiteren beschrieben.
- Setzen Sie das Dusch-WC keiner direkten Sonneneinstrahlung oder UV-Strahlung aus.
- Urinieren Sie nicht auf den Sitz oder in die Duscharmöffnung. Dies kann zu Verfärbungen des Duscharms und Fehlfunktionen führen.
- Ziehen Sie immer den Netzstecker bevor oder während Sie das Gerät reinigen.
- Reinigen Sie das Gerät nicht mit Verdünnern, Lösungsmitteln, Benzinen, Scheuer- oder Bleichmitteln, sondern mit einem neutralen Reinigungsmittel, um Sachschaden durch Reinigungsmittel zu verhindern.
- Verwenden Sie für die Reinigung keine rauen Nylontücher oder Kratzschwämme, sondern ein weiches Tuch.
- Sorgen Sie für Kalkschutz bzw. kalkfreies Wasser.
- Verwenden Sie dringend die vom Hersteller empfohlenen Kalkschutz- bzw. Sedimentfilter.
- Die durch Leitungsrohrbrüche entstehenden Sedimente zerstören Ihr Dusch-WC. Kalk im Trinkwasser kann ebenso das Dusch-WC zerstören. Wechseln Sie deshalb Ihren Kalkschutzfilter regelmäßig je nach Härtegrad des Wassers in Ihrer Ortschaft (empfohlener Wechsel bei mittlerem Härtegrad ca. 4-mal pro Jahr).

LIEFERUMFANG

 <p>Dusch-WC O100-V / O100-U O300-V / O300-U O500-V / O500-U O800-V / O800-U</p>	 <p>FB1 oder FB2</p> <p>Fernbedienung mit Wandhalterung nur O500 & O800</p>	 <p>Bedienungs- und Installationsanleitung</p>	
 <p>Top-Mounting-System</p>	 <p>T-Stück 3/8" x 3/8" x 1/2"</p>	 <p>Aktivkohlefilter und Abdeckung für Geruchsabsaugung (nur O800)</p>	
 <p>Installationsschlauch 1/2" x 1/2" (50 cm)</p>	 <p>Grundplatte</p>	 <p>Montageplatten</p>	 <p>Kalkschutzfilter MF100 (optional empfohlen)</p>

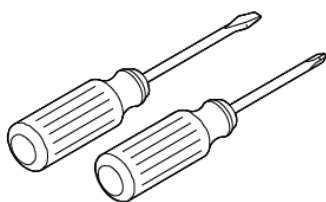
BENÖTIGTES WERKZEUG

 <p>Schraubendreher Schlitz/Kreuzschlitz</p>	 <p>Schraubenschlüssel</p>
---	--

INITIALISIERUNG/KOPPELN DER FERNBEDIENUNG



Bevor Sie das Dusch-WC an das Stromnetz anschließen, legen Sie bitte zwei der drei Batterien in die Fernbedienung und halten Sie die dritte Batterie zum Einlegen bereit. Nachdem Sie das Dusch-WC mit dem Stromnetz verbunden haben, legen Sie unmittelbar danach die dritte Batterie ein und drücken innerhalb der nächsten 8 Sekunden auf der Fernbedienung eine beliebige Taste. Ein Signalton bestätigt die Kopplung.

Fernbedienung FB1 (nur O500 und O800)

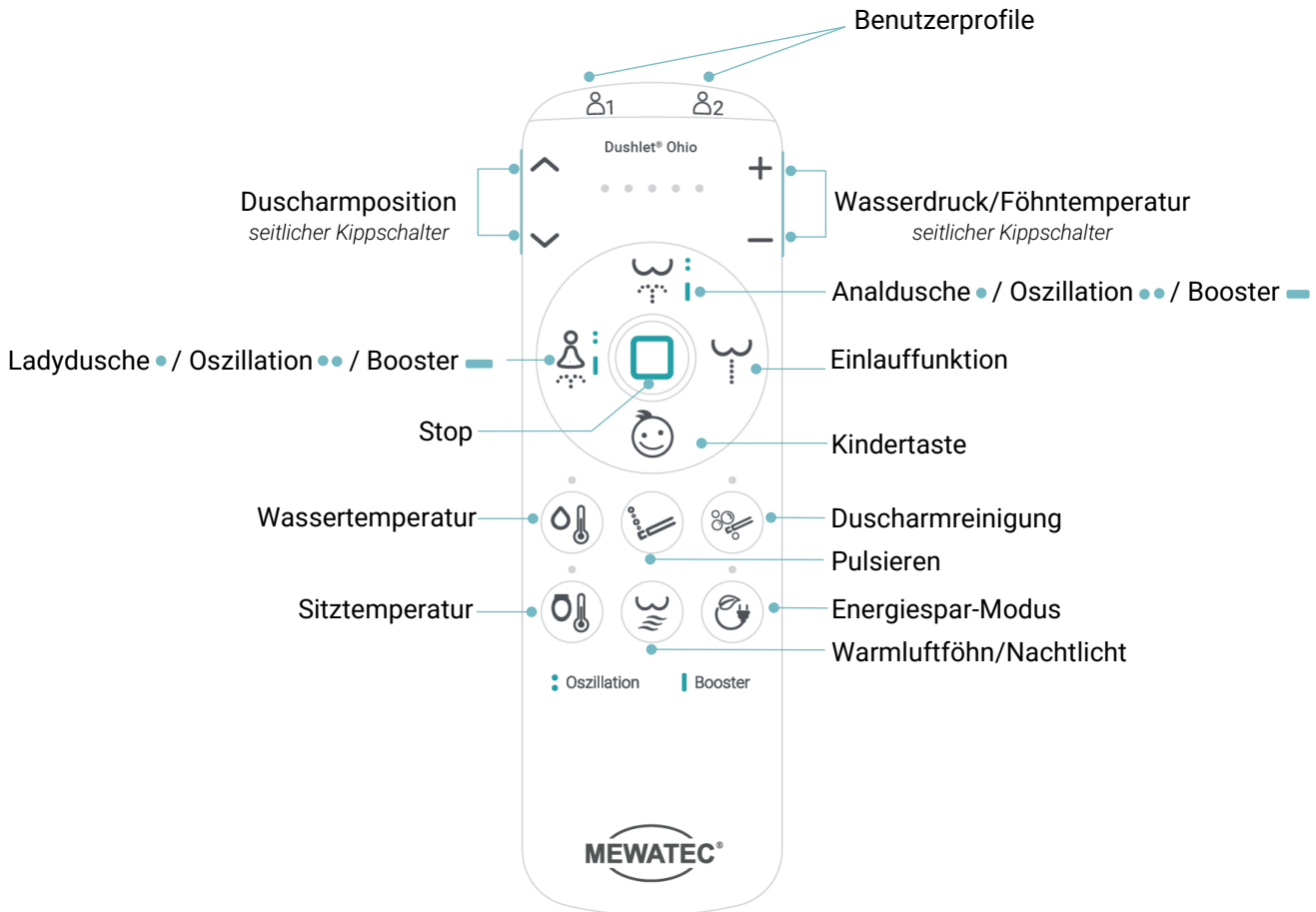

- Taste 1 Mal drücken, um die Standardfunktion zu aktivieren
- Taste ein weiteres Mal drücken, um die Oszillation zu aktivieren
- Taste 3 Sekunden gedrückt halten, um die Booster Funktion zu aktivieren

Batteriewechsel

- Entriegeln Sie die Batteriefachabdeckung und nehmen Sie diese von der Fernbedienung ab.
- Legen Sie drei Batterien (AAA, 1,5V, nicht im Lieferumfang enthalten) in die Fernbedienung ein.
- Nach dem Befestigen der Batteriefachabdeckung ist die Fernbedienung wieder einsatzbereit.



ACHTUNG: Bitte beachten Sie dabei die richtige Polung!



HINWEIS: Benutzen Sie keine Akkus, da diese nicht die ausreichende Voltzahl erreichen. Verwenden Sie nur neue Batterien. Bitte mischen Sie keine neuen mit gebrauchten Batterien.

Entfernen Sie diese, wenn das Gerät für längere Zeit nicht benutzt wird, um ein Auslaufen zu verhindern.

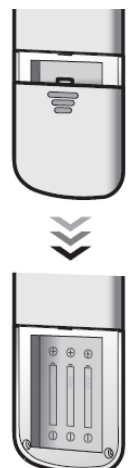

INITIALISIERUNG/KOPPELN DER FERNBEDIENUNG



Bevor Sie das Dusch-WC an das Stromnetz anschließen, legen Sie bitte eine der zwei Batterien in die Fernbedienung und halten Sie die zweite Batterie zum Einlegen bereit. Nachdem Sie das Dusch-WC mit dem Stromnetz verbunden haben, legen Sie unmittelbar danach die zweite Batterie ein und drücken innerhalb der nächsten 8 Sekunden auf der Fernbedienung eine beliebige Taste. Ein Signalton bestätigt die Kopplung.

Fernbedienung FB2 (nur O500 und O800)

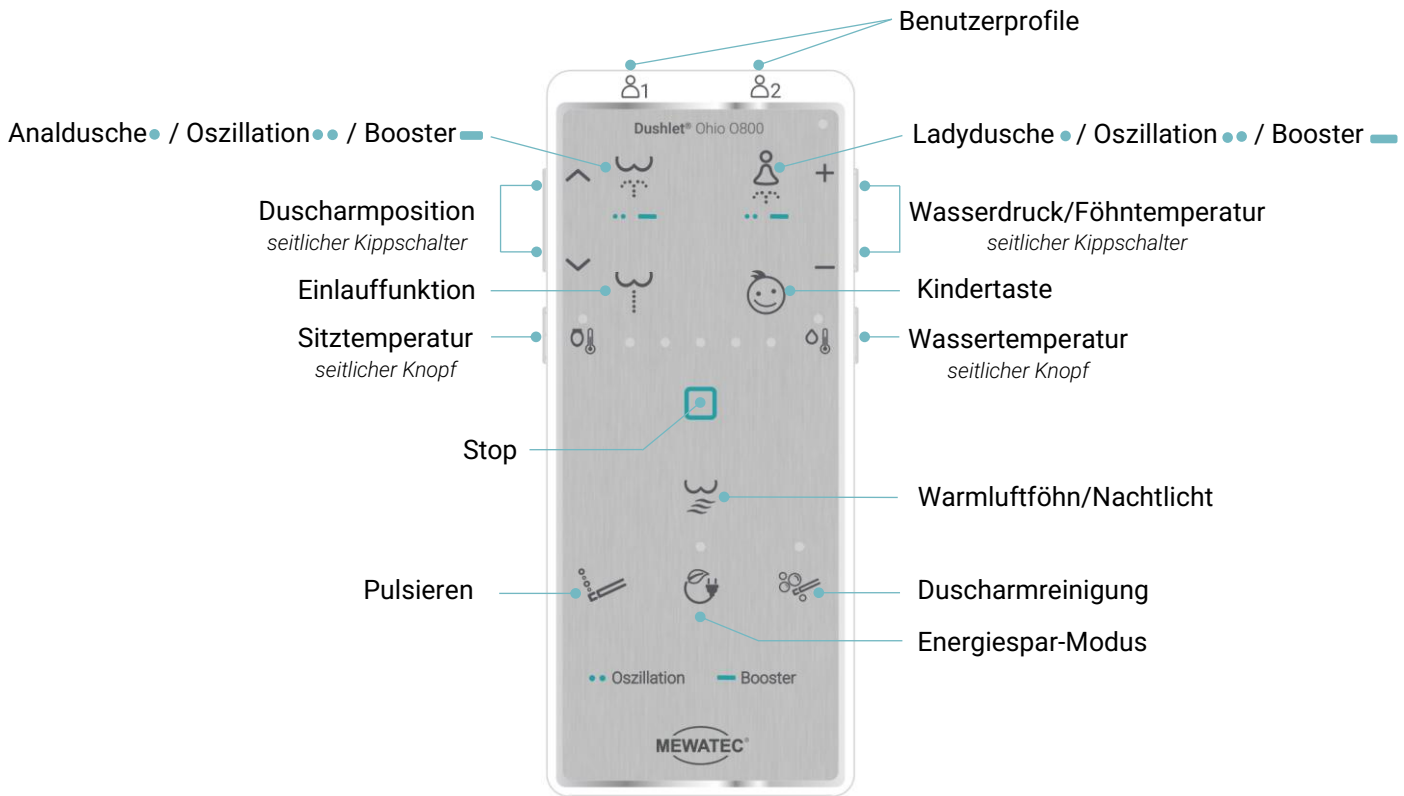

- Taste 1 Mal drücken, um die Standardfunktion zu aktivieren
- Taste ein weiteres Mal drücken, um die Oszillation zu aktivieren
- Taste 3 Sekunden gedrückt halten, um die Booster Funktion zu aktivieren

Batteriewechsel

- Entfernen Sie die Schraube der Batteriefachabdeckung.
- Entriegeln Sie die Batteriefachabdeckung und nehmen Sie diese von der Fernbedienung ab.
- Legen Sie zwei Batterien (CR2032, 3V, nicht im Lieferumfang enthalten) in die Fernbedienung ein.
- Nach dem Befestigen und Verschrauben der Batteriefachabdeckung ist die Fernbedienung wieder einsatzbereit.



ACHTUNG: Bitte beachten Sie dabei die richtige Polung!



HINWEIS: Benutzen Sie keine Akkus, da diese nicht die ausreichende Voltzahl erreichen. Verwenden Sie nur neue Batterien. Bitte mischen Sie keine neuen mit gebrauchten Batterien. Entfernen Sie diese, wenn das Gerät für längere Zeit nicht benutzt wird, um ein Auslaufen zu verhindern.

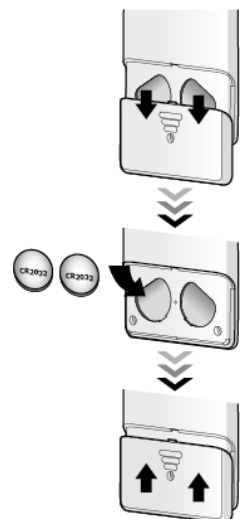

Seitenbedienung (nur O100 & O300)

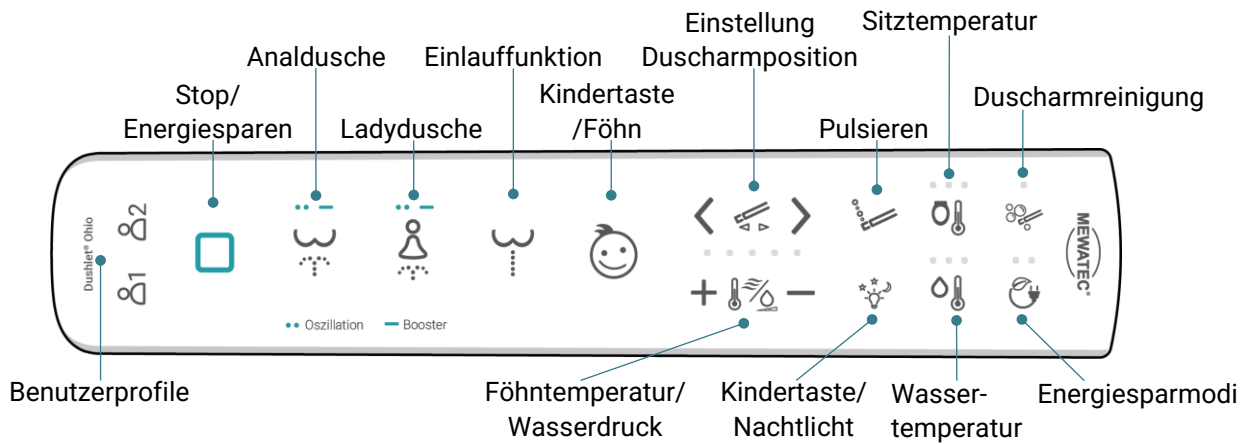

- Taste 1 Mal drücken, um die Standardfunktion zu aktivieren
- Taste ein weiteres Mal drücken, um die Oszillation zu aktivieren
- Taste 3 Sekunden gedrückt halten, um die Booster Funktion zu aktivieren

MEWATEC iBidet Field (nur O500 & O800)

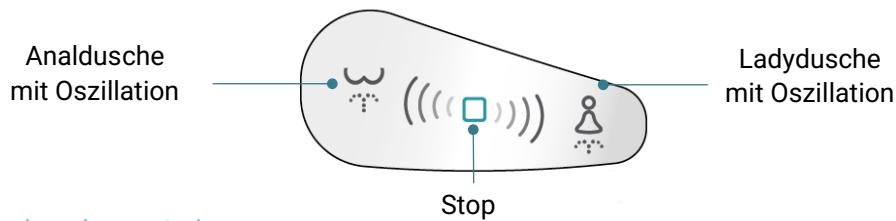

Produktübersicht

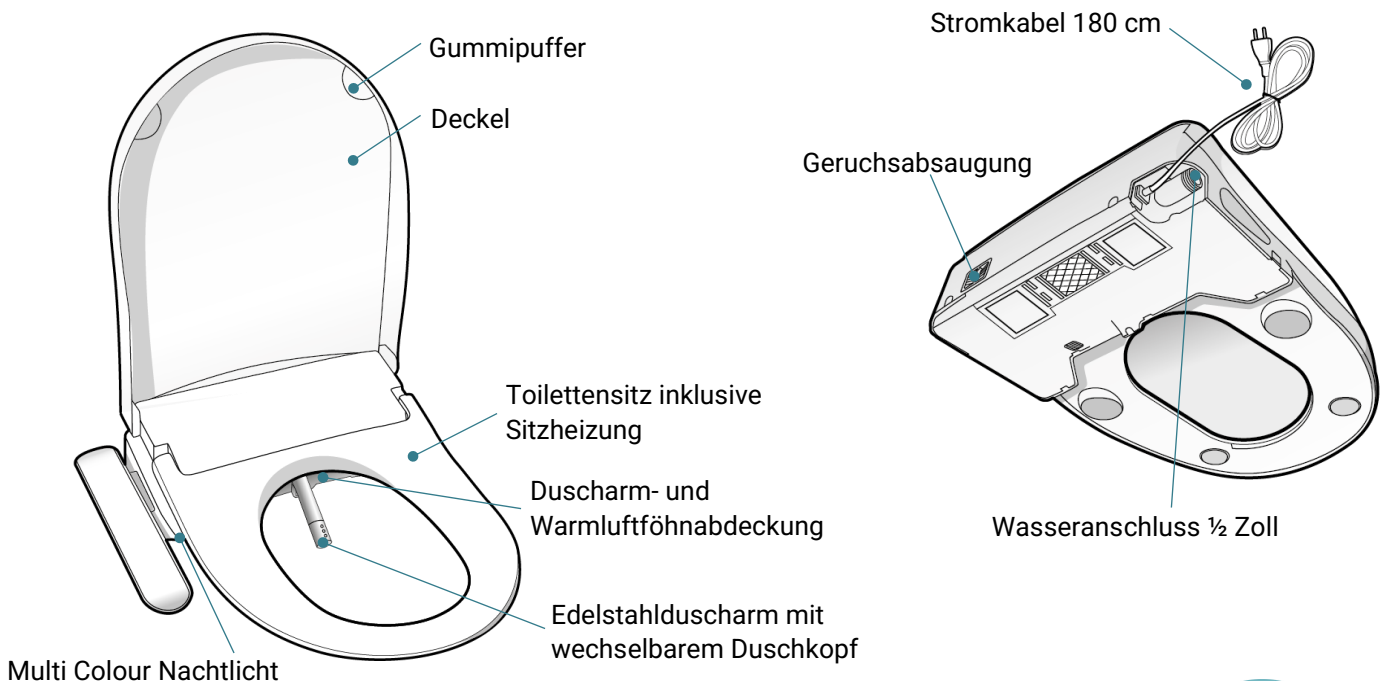

ANLEITUNG FÜR DIE INSTALLATION

Was Sie vor der Installation wissen sollten:

- Ihr Dusch-WC entspricht der Schutzart IPX5. Die Seitenbedienung (modellabhängig) entspricht der Schutzart IPX8. Der Abstand der Steckdose sollte somit mindestens 60 cm vom Rand der Badewanne entfernt sein.
- Der Raum sollte über einen FI-Schutzschalter abgesichert sein ($\leq 30\text{mA}$).
- Schließen Sie das Gerät nur an eine fachmännisch geerdete Schutzkontakt-Steckdose an.
- Benutzen Sie keine Mehrfachsteckdose, an der noch andere Geräte angeschlossen sind.
- Der Raum sollte stets frostsicher sein.
- Das Gerät darf nur mit üblichem Leitungswasser (Trinkwasser) betrieben werden.
- Die Auflagefläche Ihrer Keramik sollte plan und eben sein.
- Bevor Sie das Gerät installieren, legen Sie das Dusch-WC auf Ihre Keramik auf und überprüfen Sie die Passform.

PASSFORM

Passt der Dusch-WC Aufsatz auf meine Toilette-Keramik?

Einzuhaltende Maße für wandhängende Keramiken:

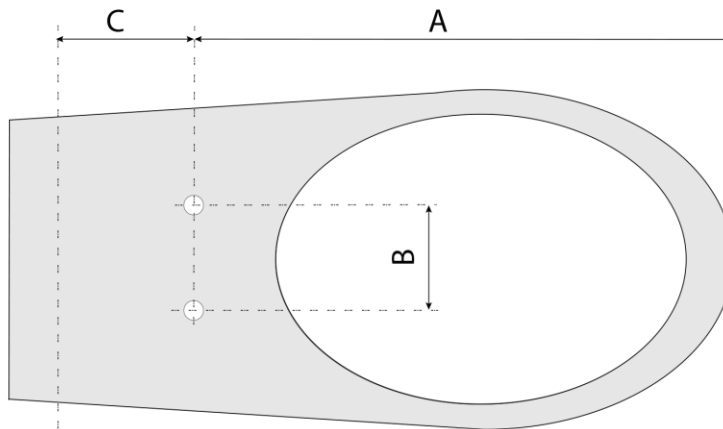

Serie	A	B	C
O-Serie-V	43,5 cm - 47,5 cm	13 cm - 20 cm	mind. 5 cm
O-Serie-U	44 cm - 49 cm	13 cm - 20 cm	mind. 5 cm

Einzuhaltende Maße für bodenstehende Keramiken:

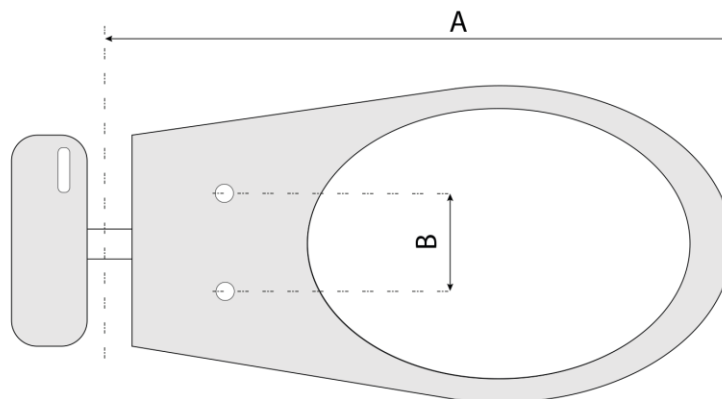

Serie	A	B
O-Serie-V	mind. 50 cm	13 cm - 20 cm
O-Serie-U	mind. 52,1 cm	13 cm - 20 cm

INSTALLATION

Installation und Inbetriebnahme der Fernbedienung

Wählen Sie eine Position an der Wand, die von der Toilette gut zu erreichen ist. Reinigen Sie zunächst die Fliesen/Wand gründlich. Lösen Sie die Klebefolie von der Grundplatte, kleben Sie sie auf die gereinigte Stelle und drücken Sie sie ein paar Sekunden fest an.

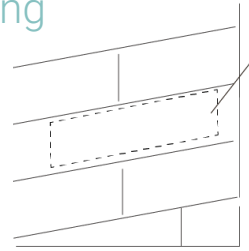

HINWEIS: Verwenden Sie die Wandhalterung, wenn die Fernbedienung nicht in Verwendung ist, um ein Verlegen oder Herunterfallen zu verhindern. Schützen Sie die Fernbedienung vor Spritzwasser, um diese nicht zu beschädigen.

Installation und Inbetriebnahme des Dusch-WCs

Anschlussvarianten

Je nach örtlicher Gegebenheit gibt es drei verschiedene Varianten Ihr Dusch-WC anzuschließen.



VARIANTE 1
Eckventil neben der Toilette



VARIANTE 2
Waschbecken in der Nähe



VARIANTE 3
Wasser vom Aufputz-Spülkasten

Vorbereitung

Drehen Sie zunächst das Wasser ab! Entfernen Sie Ihre bisherige Toilettenbrille.



Tipp: Bewahren Sie die Montageteile sowie die bisherige Brille an einem sicheren Ort auf.

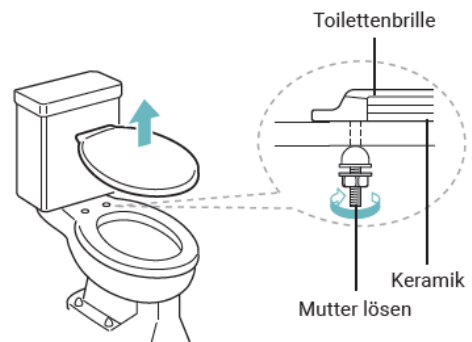

Wasseranschluss

Lösen Sie den Wasseranschluss und fügen Sie das beiliegende T-Stück ein. Achten Sie darauf, dass die Dichtungen alle vollständig sind.



ACHTUNG: Ziehen Sie die Überwurfmuttern *handfest* an. Ein zu festes Anziehen der Muttern kann die Zerstörung von Dichtungen und Gewinden bewirken!

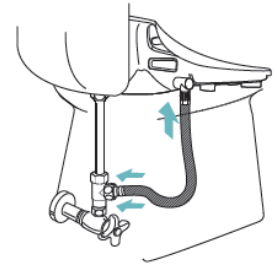

Kalkschutz

In Gegenden mit kalkhaltigem Wasser ist die Montage eines Kalkschutzfilters dringend empfohlen, um die Lebensdauer und Leistungsfähigkeit Ihres Dusch-WCs zu erhalten. Der Filter kann am T-Stück oder auch am Dusch-WC montiert werden. Verbinden Sie nun den Schlauch mit dem Filter. Für weitere Installationsvarianten fragen Sie Ihren Händler oder Installateur.

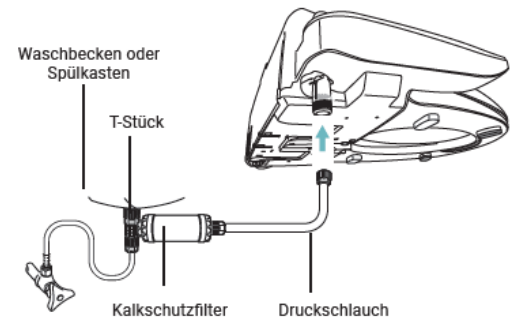

INSTALLATION

Grundplatte

Führen Sie die beiden Gummidübel des Top-Mounting-Systems in die Löcher der Keramik ein. Die Dübel haben einen Durchmesser von ca. 17mm. Sollten diese Dübel für Ihre Keramik nicht passen, verwenden Sie bitte die Schrauben des Keramikherstellers. Führen Sie die Schrauben durch die Unterlegscheiben und Montageplatten und befestigen damit die Grundplatte auf der Keramik handfest.



HINWEIS: Ziehen Sie die Muttern nur leicht fest, da das Dusch-WC noch ausgerichtet werden muss.

Dusch-WC aufsetzen und ausrichten

Setzen Sie nun das Dusch-WC auf die Keramik und schieben es in Richtung Grundplatte, bis das Gerät mit einem hörbaren Klickgeräusch einrastet. Richten Sie Ihr Dusch-WC auf der Keramik aus. Jetzt können Sie die Muttern festziehen. Verbinden Sie nun final den Druckschlauch mit dem Dusch-WC Aufsatz und der Wasserzuleitung.

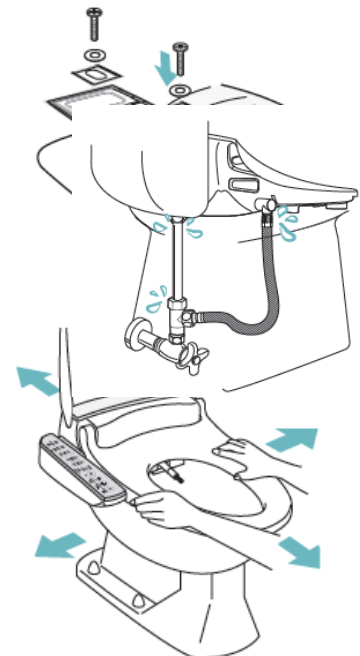

HINWEIS: Die Verschraubungen sollten nach ca. einer Woche und nach längerer Nutzung bei Bedarf nachgezogen werden. Eine geringfügige Bewegung des Dusch-WCs auf der Keramik ist normal und stellt keinen Fehler dar.

Abschließende Prüfung der Installation

Prüfen Sie, ob alle Verschraubungen fest verbunden sind. Öffnen Sie die Wasserleitung. Vergewissern Sie sich, dass kein Wasser aus der Installation austritt. Sollte dies dennoch der Fall sein, prüfen Sie, ob alle Gummidichtungen verbaut wurden.

Netzstrom

Nachdem Sie das Dushlet mit dem Wasseranschluss verbunden haben (siehe ANSCHLUSSVARIANTEN 1-3), können Sie es nun an das Stromnetz anschließen.



ACHTUNG: Sollte kein Wasser am Gerät anliegen, stecken Sie den Netzstecker nicht in die Steckdose bzw. entfernen ihn sofort.

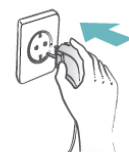

BEDIENUNG

Grundfunktionen

Duschkfunktionen

Das Dusch-WC muss besetzt sein. Drücken Sie die Taste **Ladydusche. Analdusche oder Einlauffunktion**, um die jeweilige Funktion zu starten. Der Duscharm wird vor und nach jeder Benutzung vollautomatisch gereinigt.



Die Duschfunktion stoppt nach ca. 2 Minuten. Der Waschprozess kann jederzeit mit der Stop-Taste beendet werden. Während der Duschfunktion können Sie die Duscharmposition, die Wasser- und auch die Sitztemperatur manuell anpassen.



Stop

Die **Stop**-Taste beendet alle Funktionen, außer die Sitzheizung.



Oszillieren

Die Massagefunktion **Oszillieren** kann zur Lady- und Analdusche hinzugeschaltet werden. Bei der oszillierenden Dusche fährt der Duscharm während der Reinigung automatisch vor und zurück. Diese Funktion vergrößert den Reinigungsbereich und macht die Säuberung extra gründlich.



Drücken Sie die jeweilige Reinigungstaste erneut, um die Oszillation hinzuschalten. Ein wiederholtes Drücken beendet die Oszillation.

Pulsieren

Die Massagefunktion **Pulsieren** kann zur Lady- und Analdusche hinzugeschaltet werden. Der rhythmisch pulsierende Wasserstrahl kann bei Hämorrhoidalleiden oder Verstopfungen schnelle Erleichterung verschaffen.



Drücken Sie die gewünschte Duschfunktion und danach die Taste Pulsieren, um diese hinzuschalten. Ein erneutes Drücken der Taste Pulsieren beendet das Pulsieren.

Einlauffunktion

Der gebündelte Strahl der **Einlauffunktion** dient zur Unterstützung bei Darmträgheit und Verstopfungen. Drücken Sie die Taste Einlauf, um diese Funktion zu starten.



Booster

Die Funktion **Booster** kann zur Lady- oder Analdusche hinzugeschaltet werden. Durch diese Auswahl erhöhen Sie den Wasserdruck um das doppelte und genießen so eine besonders intensive Reinigung.



Starten Sie die gewünschte Duschfunktion und halten Sie die jeweilige Taste danach für 3 Sekunden gedrückt, um den Booster hinzuschalten. Um diesen wieder zu beenden, drücken Sie die jeweilige Taste erneut für 3 Sekunden.



Erweiterte und individuelle Einstellungen

Benutzerprofile

Sie können bis zu zwei **Benutzerprofile** abspeichern. Hierbei lassen sich die Wassertemperatur, Sitztemperatur, Wasserdruck und Föhntemperatur abspeichern und können dann bei der nächsten Dusch-WC Nutzung mit einem Tastendruck aufgerufen werden.



Nehmen Sie Platz und starten Sie die gewünschte Duschfunktion und geben Sie Ihre bevorzugten Einstellungen ein. Nach Beendigung der Duschfunktion, halten Sie dann die Taste Benutzer 1 oder Benutzer 2 für 3 Sekunden gedrückt, um die Einstellungen zu speichern.



HINWEIS: Ihre Eingabe wird mit einem Signalton bestätigt. Wiederholen Sie diesen Vorgang, um die Speicherung zu ändern oder anzupassen.

Um die Einstellungen des Benutzerprofils abzurufen, drücken Sie die Taste des entsprechenden Benutzerprofils, bevor Sie eine Funktion starten. Die grüne LED der Energiespartaste zeigt durch blinken an, welches Benutzerprofil gewählt ist (1-mal blinken für Benutzerprofil 1, 2-mal blinken für Benutzerprofil 2)

Warmluftföhn (Nur O300 und O800)

Das Drücken der Föhntaste aktiviert den **Warmluftföhn** für ca. 3 Minuten. Betätigen Sie die **+** oder **-** Taste, um die Föhntemperatur anzupassen. Die Leuchtanzeige zeigt Ihre Einstellung an. Diese Funktion kann mit der Stop-Taste jederzeit unterbrochen werden.



i **TIPP:** Das Abtupfen mit Toilettenpapier oder MEWATEC Trockentüchern reduziert die Trockenzeit erheblich. MEWATEC Trockentücher finden Sie unter www.wacor.de

Geruchsabsaugung (Nur O800)

Die **Geruchsabsaugung** schaltet sich automatisch ein, sobald ein Nutzer auf dem Dusch-WC erkannt wird und beendet sich ca. 1 Minute nach dem Verlassen des Dushlets automatisch.

Multi Colour Nachtlicht

Um das **Nachtlicht** einzuschalten, drücken Sie im besetzten Zustand die Taste **Nachtlicht (O100/O500)** bzw. **Duscharmreinigung (O300/O800)**. Durch wiederholtes Drücken dieser Taste können Sie zwischen 7 Farben Ihre Wunschfarbe wählen. Werksseitig ist die Farbe Lichtweiß eingestellt.



Weitere wählbare Farben sind: Hellblau – Gelb – Pink – Rot – Dunkelblau – Grün

Individuelle Einstellungen

Folgende Funktionen können Sie während der laufenden Waschvorgänge (Anal- und Ladydusche) einstellen.

Wasserdruck

Um den **Wasserdruck** einzustellen, drücken Sie während der Lady- oder Analdusche die **+** oder **-** Taste und wählen Sie Ihre individuelle Duschstrahlstärke innerhalb von 10 Stufen (inkl. Booster).



Wassertemperatur

Um die **Wassertemperatur** der Anal- oder Ladydusche einzustellen, drücken Sie die **+** oder **-** Taste und wählen Sie Ihre individuelle Wassertemperatur innerhalb von 4 Stufen inkl. Aus. Wenn keine LED leuchtet, wird das Wasser nicht aufgeheizt.



Föhntemperatur (nur O300 und O800)

Um die **Warmluftföhntemperatur** einzustellen, drücken Sie die Warmluftföhn Taste und wählen Sie Ihre bevorzugte Temperatur innerhalb von 5 Stufen. Die Leuchtanzeige zeigt Ihre Einstellung an.



Die Einstellung kann nur verändert werden, während der Warmluftföhn in Nutzung ist.

Duscharmposition

Um die **Duscharmposition** der Anal- oder Ladydusche einzustellen, drücken Sie die **<** oder **>** Taste und wählen Sie Ihre individuelle Position von 5 Stufen. Die Leuchtanzeige zeigt Ihre Einstellung an. Standardmäßig sind die Düsen mittig positioniert. Ihre Einstellung wird bei der nächsten Nutzung aufgerufen.



Sitztemperatur

Die **Sitztemperatur** kann in 3 Stufen (grüne LED 34°C, gelbe LED 37°C, rote LED 40°C) + AUS über die Sitztemperatur-Taste reguliert werden. Die Leuchtanzeige zeigt Ihre Einstellung an. Leuchtet keine der 3 Funktionsleuchten, ist die Heizung abgeschaltet.



i **HINWEIS:** MEWATEC Dusch-WCs verfügen über einen **Hautwärmeschutz**. Verweilt ein Nutzer länger als 15 Minuten auf dem Sitz und hat die Sitztemperatur auf „hoch“

eingestellt, schaltet sich diese automatisch auf 32°C zurück, um Niedertemperaturverbrennungen zu vermeiden.

Kindermodus

Durch das Drücken der Taste **Kind** aktivieren Sie den Kindermodus. Der Duscharm fährt weiter nach vorne, Wasserdruck, Wasser- und Sitztemperatur werden reduziert.



Für eine besonders kinderfreundliche Nutzung startet das Dusch-WC das folgende automatische Waschprogramm: 10 - 20 Sekunden Gesäßreinigung, gefolgt von 10 – 20 Sekunden Gesäßreinigung mit Oszillation und danach 10 -20 Sekunden Gesäßreinigung mit Oszillation und Pulsieren.

Bei den Modellen O300 und O800 wird der Kindermodus mit 2 Minuten Warmluftföhn abgeschlossen.

HINWEIS: Die exakte Waschdauer ist modellabhängig.

Signaltöne

Um die Signaltonlautstärke anzupassen, halten Sie zunächst die Stop-Taste und die Taste Düsenreinigung für 2 Sekunden gedrückt. Halten Sie nun die Stop und die Taste – gedrückt. Ein Signalton bestätigt Ihnen den Befehl. Um die Einstellung zu speichern, halten Sie erneut die Stop-Taste und die Taste Düsenreinigung für 2 Sekunden gedrückt. **HINWEIS: Sie können zwischen den Lautstärken „laut“ und „leise“ wählen.**

ENERGIESPAR-MODUS

Ihr Dusch- WC verfügt über 3 Energiespar-Modi: Automatik-Modus, erweiterter Energiespar-Modus und einen generellen Standby-Modus.

Automatik-Modus

Drücken Sie die **Energiespartaste** ein Mal, bis die LED über dem Symbol grün aufleuchtet. In dieser Einstellung wird bei Nichtbenutzung des Dusch-WCs die Sitztemperatur - je nach Voreinstellung - abgesenkt. Sobald der Sensor eine Person auf dem Dusch-WC erkennt, wird die voreingestellte Temperatur wieder angestrebt.



Voreingestellte Sitztemperatur 34°C → Absenktemperatur 28°C

Voreingestellte Sitztemperatur 37°C → Absenktemperatur 30°C

Voreingestellte Sitztemperatur 40°C → Absenktemperatur 32°C

Erweiterter Energiespar-Modus

Drücken Sie die **Energiespartaste** zwei Mal, bis die LED über dem Symbol rot aufleuchtet. In dieser Einstellung wird die Sitzheizung vollständig deaktiviert, wenn das Dusch-WC nicht besetzt ist. Das Nachtlicht wird gedimmt und leuchtet wieder mit voller Stärke, sobald das Dusch-WC besetzt ist.



Standby-Modus

Um den Standby-Modus zu aktivieren, halten Sie die Energiespartaste für 3 Sekunden gedrückt. Im Standby-Modus werden alle Stromabnehmer ausgeschaltet. Sie verlassen den Standby-Modus, indem Sie die Energiespartaste erneut drücken. Keine der LEDs leuchtet auf.



 **HINWEIS: Benutzen Sie das Dusch-WC für eine längere Zeit nicht, so empfehlen wir, das Dusch-WC vom Stromnetz zu entfernen, die Wasserzufuhr zu trennen und den Tank zu entleeren.**

MEWATEC iBidet Field Funktionen (nur O500 & O800)

Die Dushlets Ohio O500 und O800 verfügen neben der Fernbedienung zusätzlich über eine Notbedienung seitlich am Gerät, für den Fall, dass die Batterien der Fernbedienung überraschend ausfallen. Diese Notbedienung umfasst die Basisfunktionen Anal- und Ladydusche, Oszillation sowie Stop.

Lady- und Analdusche mit optionaler Oszillation & Stop



Wischen Sie mit dem Finger nach vorne, um die **Ladydusche** zu starten.



Das Drücken der mittig liegenden **Stop**-Taste beendet alle Funktionen.



Wischen Sie mit dem Finger nach hinten, um die **Analdusche** zu starten.

Ein erneutes Wischen der ausgewählten Funktion schaltet die **Oszillation** hinzu. Ein wiederholtes Wischen beendet diese.

Dusch-WC auf Werkseinstellungen zurücksetzen

Drücken Sie im unbesetzten Zustand die Stop-Taste 4 Mal innerhalb von 2 Sekunden, um alle Einstellungen zurückzusetzen. Die erfolgreiche Eingabe wird Ihnen mit einem kurzen Signalton bestätigt.

PFLEGE UND WARTUNG IHRES DUSCH-WC

Allgemeine Reinigung/Hinweise

Verwenden Sie für die Reinigung des Dusch-WCs ausschließlich Wasser und milden Neutralreiniger. Sollte das Dusch-WC mit aggressiven Reinigungsmitteln oder Sanitärreinigern in Berührung kommen, spülen Sie diese bitte umgehend mit klarem Wasser ab. Vermeiden Sie die Verwendung von Kratzschwämmen.



ACHTUNG: Eine Reinigung mit handelsüblichem Desinfektionsmittel ist nur im Fall ansteckender Krankheitserreger nötig und falls das Gerät zur Wartung oder Reparatur eingesendet wird.

Gehäuse reinigen

Ziehen Sie vor der Reinigung immer den Netzstecker! Die sichtbaren Teile des Dusch-WCs (Gehäuse und Waschdüse) bestehen aus einfach zu reinigenden, antibakteriellen Kunststoffen, welche mit handelsüblichem milden Haushaltsreiniger oder Spülmittel gereinigt werden sollten. Zur Reinigung verwenden Sie ein weiches Tuch und wischen Sie die gereinigten Teile mit klarem Wasser nach. Trocknen Sie die Teile mit einem weichen Tuch ab.

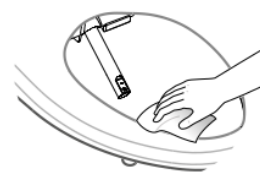

Entfernen des Gerätes von Ihrer Toilettenkeramik

Zum Zweck einer Intensivreinigung kann das Dusch-WC mit einem Knopfdruck von der Grundplatte nach vorn abgezogen werden. Die Schnelllösetaste befindet sich, wenn Sie vor dem Gerät stehen, auf der rechten Seite.

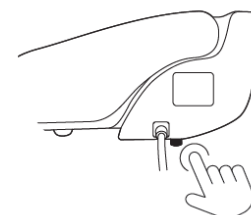

Automatische Düsenreinigung

Duscharm und Düse werden automatisch vor und nach jeder Benutzung mit klarem Wasser gereinigt. Darüber hinaus kann der Duscharm sowie der Duschkopf auch manuell gereinigt werden.

Heißwasser Hygienespülung

Drücken Sie im unbesetzten Zustand die Taste  für 3 Sekunden. Der Duscharm reinigt sich zunächst selbst für 45 Sekunden mit heißem Wasser. Anschließend bleibt dieser für 5 Minuten ausgefahren und Sie haben die Möglichkeit, die Düsen intensiv zu reinigen oder den Duschkopf zu wechseln. Nach Ablauf der 5 Minuten fährt der Duscharm automatisch wieder ein. Bis dahin sollte stets ein Duschkopf montiert sein.



Durch erneutes Drücken der Taste Duscharmreinigung innerhalb von 5 Minuten ab Aktivierung wird der Duscharm eingefahren und das Dusch-WC ist wieder einsatzbereit.



TIPP: Säubern Sie den Duscharm und Duschkopf mit einer kleinen Bürste, die Öffnungen mit einer Nadel oder einem Zahnstocher. Bei Bedarf können Sie den Düsenkopf vorsichtig abnehmen und unter fließendem Wasser mit einer Bürste reinigen.

HINWEIS: Wenden Sie bei der Reinigung keinerlei Gewalt an. Drücken oder ziehen Sie nicht am Duscharm.

Feinfilter reinigen

Drehen Sie zunächst das Wasser ab und ziehen Sie den Netzstecker. Lösen Sie die Verschraubung des Druckschlauches am Dusch-WC. Nun können Sie den Feinfilter, wenn notwendig, mit einer kleinen Bürste reinigen.

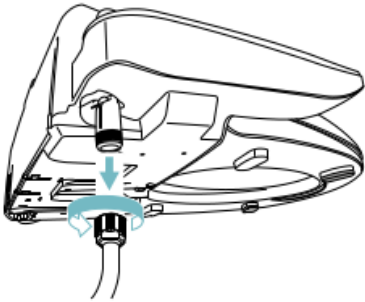

Kalkschutzfilter wechseln

Für einen effektiven Schutz Ihres Dusch-WCs empfehlen wir den Kalkschutzfilter spätestens dann zu wechseln, wenn der Wasserdruck nachlässt. Je härter das Wasser vor Ort, umso häufiger muss der Filter gewechselt werden. Drehen Sie zunächst das Wasser ab und ziehen Sie den Netzstecker. Lösen Sie die Verschraubungen am Kalkschutzfilter. Ersetzen Sie den alten gegen einen neuen Filter.



Tipp: Bitte beachten Sie, dass der Kalkschutzfilter Ihr Dushlet vor Kalkablagerungen durch kalkhaltiges Leitungswasser schützt. Die Lebensdauer des Kalkschutzfilters beträgt ca. ein ¼ Jahr. Betreiben Sie Ihr Dusch-WC in einer Region mit sehr kalkhaltigem Wasser, verringert sich die Lebensdauer des Filters. Den Kalkgehalt Ihrer Region, können Sie bei Ihrem regional zuständigen Trinkwasserlieferanten erfragen.

FEHLERBESCHREIBUNG

Situation	Mögliche Ursache	Lösung
Duscharm fährt plötzlich ein	Sitzbelegungssensor erkennt Benutzer nicht	Bitte überprüfen/ verändern Sie Ihre Sitzposition.
	Duscharm fährt nach ca. 2 Minuten Waschen ein	Dies stellt keinen Fehler dar. Bitte starten Sie den Waschprozess erneut.
Dusch-WC arbeitet nicht	Stromausfall	Entfernen Sie den Netzstecker für 10 Sekunden und stecken diesen wieder in die Steckdose. Warten Sie, bis sich das Gerät initialisiert hat.
	Sicherung defekt	
Nachtlicht funktioniert nicht	Nachtlicht ist nicht aktiviert	Aktivieren Sie das Nachtlicht.
Duschstrahlstärke ist zu gering	Kalkschutzfilter verschmutzt	Tauschen Sie den Kalkschutzfilter.
	Dusch-WC verkalkt	Kontaktieren Sie Ihren Händler.
	Druckschlauch geknickt	Prüfen und ersetzen Sie ggf. den Druckschlauch.
	Düsen verschmutzt	Reinigen Sie den Duschkopf.
	Leitungswasserdruck zu gering	Der Leitungswasserdruck sollte zwischen 0,7 - 7,1 BAR liegen.
	Feinfilter verschmutzt	Entfernen Sie den Feinfilter und reinigen Sie diesen.
Einige Funktionen arbeiten nicht oder Fernbedienung reagiert nicht	Batterien der Fernbedienung zu schwach	Wechseln Sie die Batterien.
	Fernbedienung ist entkoppelt	Befolgen Sie die Schritte unter Punkt „Initialisierung/Koppeln der Fernbedienung“
Dusch-WC startet keine Funktion	Gerät wurde ausgeschaltet	Schalten Sie das Dusch-WC wieder ein.
	Gerät ist länger als eine Stunde besetzt	Stehen Sie auf und setzen Sie sich erneut.
Wasser wird nicht ausreichend warm	Wassertemperatur auf NIEDRIG	Erhöhen Sie die Wassertemperatur.
Föhntemperatur zu gering	Einstellung ist AUS oder NIEDRIG	Erhöhen Sie die Föhntemperatur.
Sitzheizung wird nicht ausreichend warm	Sitztemperatur ist auf AUS oder NIEDRIG	Erhöhen Sie die Sitztemperatur oder deaktivieren Sie den Energiespar-Modus.
	Energiespar-Modus ist aktiviert	
Dusch-WC sitzt locker	Befestigungsschrauben lose	Ziehen Sie die Schrauben nach.
Brille und Deckel schließen nicht leise	Umgebungstemperatur sehr hoch	Warten Sie, bis sich die Umgebungstemperatur normalisiert hat. Ist das Problem damit nicht gelöst, wenden Sie sich an Ihren Händler.
Weitere Nutzungsprobleme treten auf	Zurücksetzen des Gerätes nötig	Vollständiges Zurücksetzen: Drücken Sie im unbesetzten Zustand die Stop-Taste 4 Mal innerhalb von 2 Sekunden.

MODELLÜBERSICHT

	O100	O300	O500	O800
<i>High End Funktionen</i>				
Fernbedienung			•	•
<i>Komfortfunktionen</i>				
Geruchsabsaugung				•
Warmluftföhn		•		•
Einlauffunktion	•	•	•	•
Absenkautomatik / Soft Close Brille und Deckel	•	•	•	•
Nachtlicht	•	•	•	•
<i>Duschkfunktionen</i>				
Analdusche (mit MEWATEC Präzisionsduschkopf)	•	•	•	•
Sanfte Ladydusche	•	•	•	•
Sprudeldusche (Air+)	•	•	•	•
Oszillierende Dusche	•	•	•	•
Pulsierende Dusche	•	•	•	•
Oszillierende und pulsierende Dusche gleichzeitig	•	•	•	•
Dauerdusche	•	•	•	•
Kindertaste	•	•	•	•
<i>Einstellungen</i>				
Wassertemperatur	•	•	•	•
Wasserdruck	•	•	•	•
Sitztemperatur	•	•	•	•
Föhntemperatur		•		•
Duscharmposition	•	•	•	•
<i>Hygiene</i>				
Antibakterieller Edelstahlduscharm	•	•	•	•
Heißwasser Hygienespülung	•	•	•	•
Manuelle Düsenreinigung	•	•	•	•
Antibakterieller Sitz Silber Ionen Technology AG++	•	•	•	•
Schnelllösetaste	•	•	•	•
<i>Sicherheit</i>				
Material	ABS*	ABS*	ABS*	ABS*
Schutzschalter intern	•	•	•	•
Hautwärmeschutz	•	•	•	•
Kontakt Sitzbelegungssensor	•	•	•	•
<i>Nachhaltigkeit</i>				
Energiesparmodus automatisch	•	•	•	•
Null Watt Energiesparmodus	•	•	•	•
Standby Modus	•	•	•	•
Kalkschutzfilter	empfohlen	empfohlen	empfohlen	empfohlen

*Acrylnitril-Butadien-Styrol (temperaturbeständig, recyclebar)

TECHNISCHE DATEN

Bereich	Spezifikation	Ohio Serie
BETRIEBSBEDINGUNGEN/ TRINKWASSER	Umgebungstemperatur	3 – 40 °C
	Umgebungsfeuchte	5 – 99,8 %
	Eingangstemperatur	3 – 35 °C
	Eingangswasserdruck	0,7 - 7,1 BAR
	Netz	220 V
ELEKTRO	Netzfrequenz	60 Hz
	Leistungsaufnahme (max.)	1430 Watt
	Schutzart	IPX5
	Netzkabel	1,8 m
	Durchlauferhitzer	maximal 1400 Watt
	Sicherungen	Thermalsensor/FI-Sicherung
	Nachtlicht	0,5 Watt
	Sitzheizung Leistungsaufnahme (max.)	38 Watt
	Aufbereitungsmethode	Durchlauferhitzer
WARMWASSER	Sprudeldusche für intensivere Reinigung	MEWATEC extra Air+
	Düsenposition	5 Stufen
	Duschwasserdruck	10 Stufen
	Wasserverbrauch	ca. 650 – 850 ml pro Minute
	Temperatur	4 Stufen inkl. aus
	Warmwassertemperatur	34 – 40°C ± 2°C
	Duschzeit	ca. 2 Minuten
	ABS	schlag-, kratz- und feuerfest
SITZ & DECKEL	Kunststoff	antibakteriell
	Sanftes Schließen von Deckel und Brille	Hochleistungs-Öldruckdämpfer
	Leistungsaufnahme	400 Watt
FÖHN (O300 & O800)	Temperatur	5 Stufen inkl. aus
	Luftvolumenstrom	3,7 m/s
FERNBEDIENUNG FB1 (O500 & O800)	Aufbau / Art	Drucktasten / Funk
	Batterien	3 x AAA 1,5V
	Abmaße / Gewicht	177 x 55 x 18 mm / 75 g
	Durchschnittliche Batterielaufzeit	Ca. 2 Jahre
FERNBEDIENUNG FB2 (O500 & O800)	Aufbau / Art	Drucktasten / Funk
	Batterien	2x CR2032 3V
	Abmaße / Gewicht	155 x 66 x 10 mm / 105 g
	Durchschnittliche Batterielaufzeit	Ca. 1 Jahr
ALLGEMEINES	Sitzbelegungssensor	Per Kontakt
	Maximale Belastung der Toilette	160 kg
	Netto / Brutto Gewicht	4,5 kg / 7 kg
	Abmaße O100/ 300/ 500	446 x 521 x 99 mm
	Abmaße O800	380 x 521 x 99 mm
	Wasserfilter	optional (empfohlen)
	Manuelle Entkalkungsfunktion	nein
	Geruchsabsaugung O800	Aktivkohlefilter wechselbar
FILTER	Kalkschutzfilter	empfohlen

TECHNISCHE ZEICHNUNG

O-Serie-V

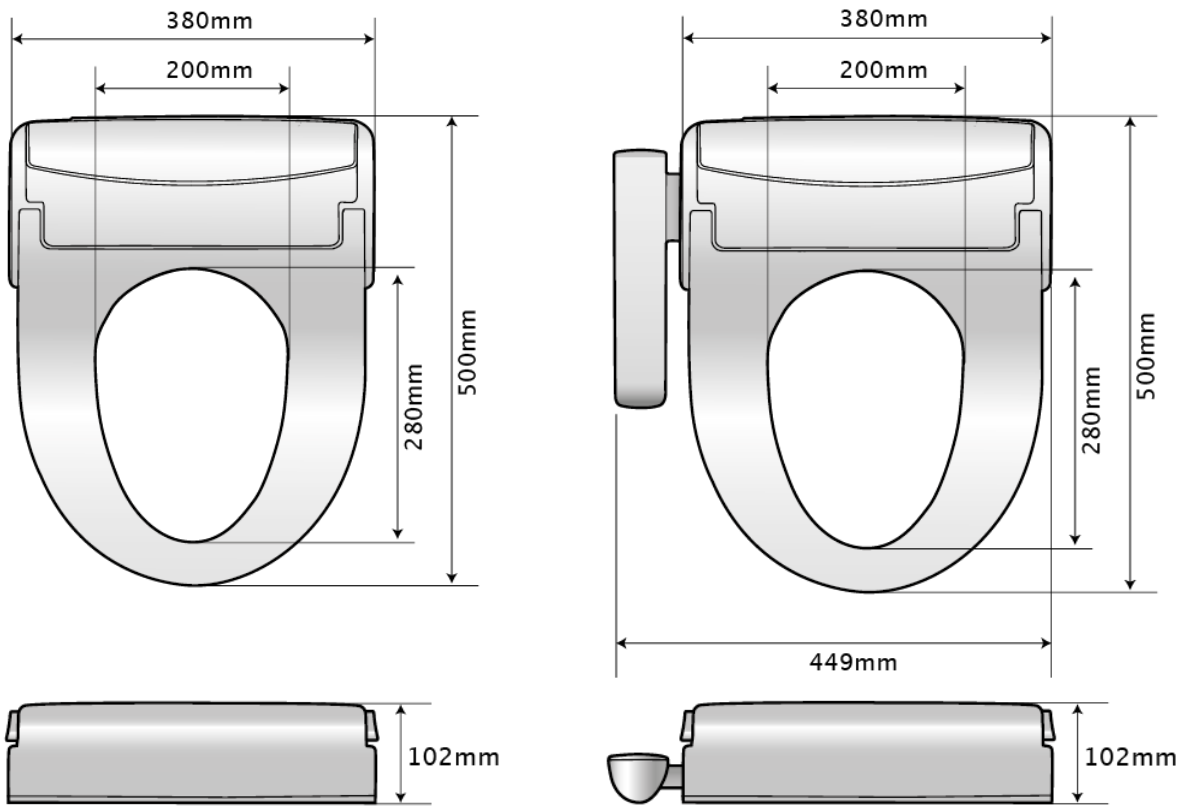

O-Serie-U

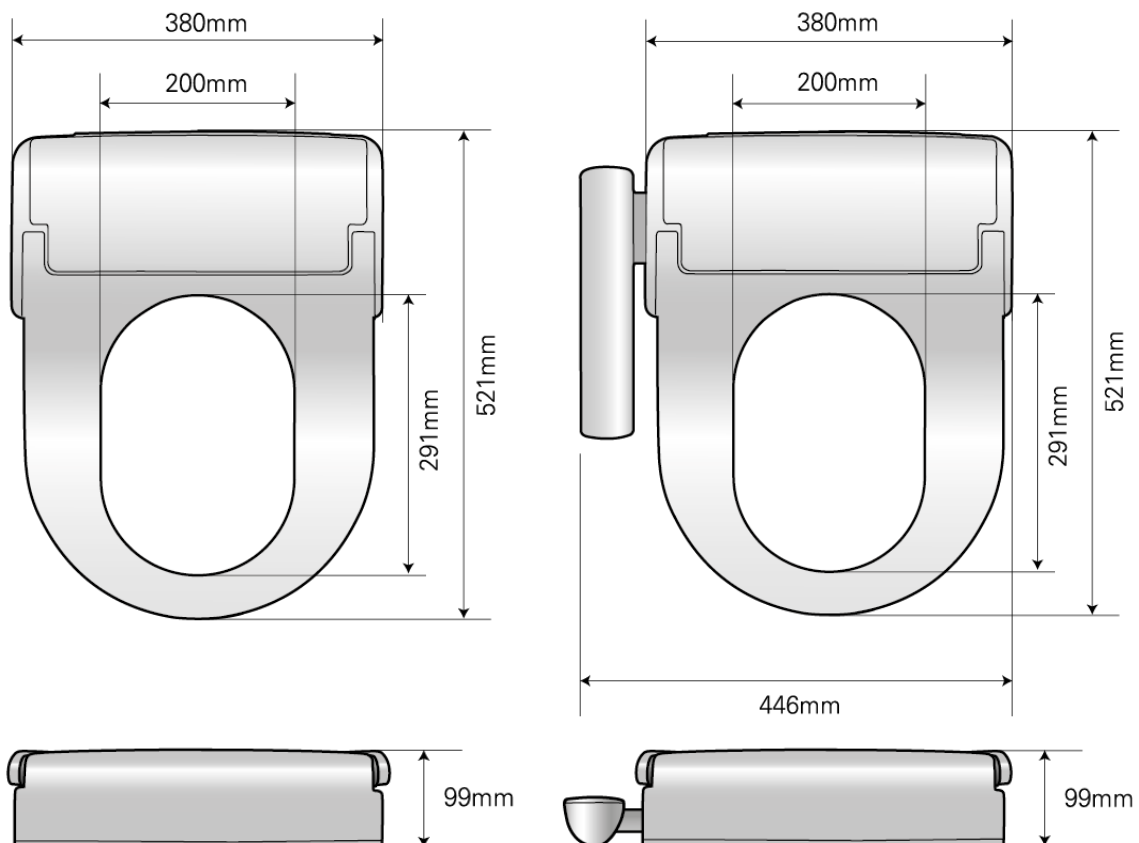

ENTSORGUNG

Inhaltsstoffe

Dieses Produkt ist konform mit Richtlinie 2002/95/EG zur Beschränkung der Verwendung bestimmter gefährlicher Stoffe in Elektro- und Elektronikgeräten (RoHS, Restriction of the use of certain Hazardous Substances). Das bedeutet, dass dieses Produkt weitestgehend frei von umweltgefährdenden Substanzen wie Blei, Quecksilber, Chrom-VI-Verbindungen sowie Cadmium ist.

Rücknahme & Entsorgung gebrauchter Batterien

Im Lieferumfang einiger Geräte befinden sich Batterien, die z.B. zum Betrieb von Fernbedienungen verwendet werden. Im Zusammenhang mit dem Vertrieb dieser Batterien oder Akkus sind wir als Händler gemäß Batterieverordnung verpflichtet, unsere Kunden auf diese Verordnung hinzuweisen. Bitte entsorgen Sie die verbrauchten Batterien, wie vom Gesetzgeber vorgeschrieben (siehe BattV §7), kostenlos an einer kommunalen Sammelstelle oder geben Sie diese im Handel vor Ort kostenlos ab. Die Entsorgung über den Hausmüll ist ausdrücklich verboten und gefährdet unsere Umwelt. Von uns erhaltene Batterien können Sie uns unentgeltlich zurückgeben oder ausreichend frankiert per Post zurückschicken. Diese Zeichen finden Sie auf schadstoffhaltigen Batterien und Akkus:

Pb = enthält Blei | Cd= enthält Cadmium | Hg = enthält Quecksilber

Rücknahme & Entsorgung von Elektrogeräten

Hersteller von Elektro- und Elektronikgeräten (Geräte) sind gesetzlich verpflichtet, die in den Verkehr gebrachten, alten Geräte kostenlos zurückzunehmen. Auch ist der Vertrieb von Geräten nur zulässig, wenn deren Hersteller offiziell registriert sind. Als Händler sind wir verpflichtet, Sie hiermit zu informieren, dass Geräte nicht als unsortierter Siedlungsabfall zu beseitigen sind, sondern diese getrennt zu sammeln und über die örtlichen Sammel- und Rückgabesysteme für Geräte zu entsorgen sind. Die betroffenen Geräte, sind mit einem Symbol (durchgestrichene Mülltonne) gekennzeichnet.

Rücknahmepflichten für Transportverpackungen

Hersteller und Vertreiber sind verpflichtet, Transportverpackungen nach Gebrauch zurückzunehmen. Im Rahmen wiederkehrender Belieferungen kann die Rücknahme auch bei einer der nächsten Anlieferungen erfolgen. Die zurückgenommenen Transportverpackungen sind einer erneuten Verwendung oder einer stofflichen Verwertung zuzuführen, soweit dies technisch möglich und wirtschaftlich zumutbar ist (§ 5 Abs. 4 des Kreislaufwirtschafts- und Abfallgesetzes), insbesondere wenn für einen gewonnenen Stoff ein Markt vorhanden ist oder geschaffen werden kann. Bei Transportverpackungen, die unmittelbar aus nachwachsenden Rohstoffen hergestellt sind, ist die energetische Verwertung der stofflichen Verwertung gleichgestellt.

Verpackungsverordnung

Händler und Hersteller sind gemäß den Regelungen der Verpackungsverordnung dazu verpflichtet, Verpackungen, die nicht das Zeichen eines Systems der flächendeckenden Entsorgung (wie der „Grüne Punkt“, das Duale System Deutschland AG oder das „RESY“-Symbol) tragen, zurückzunehmen und für deren Wiederverwendung oder Entsorgung zu sorgen. Endkunden haben die Möglichkeit, die Verpackung ausreichend frankiert an uns zurückzusenden. Die Verpackungen werden von uns gemäß den Bestimmungen der Verpackungsverordnung entsorgt bzw. einer stofflichen Verwertung zugeführt.

IMPRESSUM

MEWATEC® ist eine Marke der WACOR Gruppe

WACOR GmbH

MEWATEC Business Park
Grünauer Straße 201-209
12557 Berlin
Deutschland

+49 (0)30 - 83 21 76 67

info@mewatec.com

www.mewatec.com

Das Herunterladen und Verwenden von Bildmaterial der WACOR Gruppe ist ohne schriftliche Genehmigung der WACOR GmbH nicht gestattet.

Vorstand/Geschäftsführer

Frank Edgar Mewes

Register

Amtsgericht Charlottenburg HRB 111589B

Institutionskennzeichen

IK: 591103687

Steuernummern

DE250666493

WEEE-Reg.-Nr.

DE 77230281

Copyright

WACOR GmbH/MEWATEC

Haftung

Die Inhalte unserer Seiten wurden mit größter Sorgfalt erstellt. Für die Richtigkeit, Vollständigkeit und Aktualität der Inhalte können wir jedoch keine Gewähr übernehmen. Die WACOR GmbH ist für die eigenen Inhalte, die sie zur Nutzung bereithält, nach den allgemeinen Gesetzen verantwortlich. Von diesen eigenen Inhalten sind Querverweise (Links) auf die von anderen Anbietern bereitgehaltenen Inhalte zu unterscheiden. Erhalten wir davon Kenntnis, dass die verlinkten Inhalte eine zivil- oder strafrechtliche Verantwortlichkeit auslösen, werden wir diese Links beseitigen.

CE

Dieses Produkt erfüllt alle CE Kriterien.



MEWATEC ist eine Marke der WACOR Gruppe

WACOR GmbH
MEWATEC Business Park
Grünauer Straße 201-209
12557 Berlin
Tel. +49 (0)30 - 83 21 76 67
Fax +49 (0)30 - 83 21 76 65

www.mewatec.com

DUSHLET® - DAS ORIGINAL.

V25.00.00